



stalgast
ekspert gastronomiczny

RYSUNEK ZŁOŻENIOWY

Cutter mikser

MODEL: 712100



robot coupe®

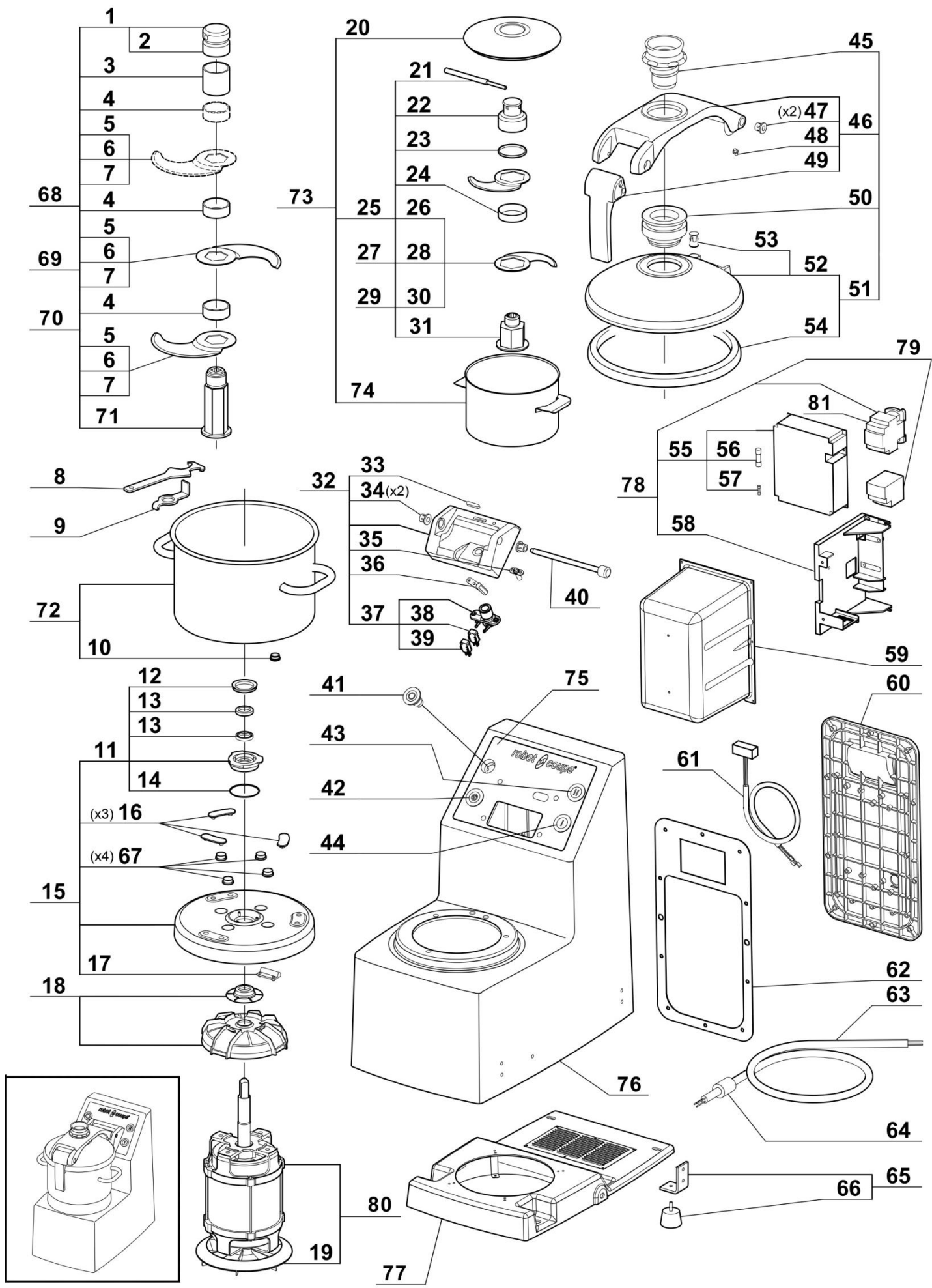

LP.	Numer katalogowy	Nazwa części
1	V712100-01	Uchwyt
2	V712100-02	Tulejka plastikowa
3	V712100-03	Tulejka dystansowa
4	V712100-04	Podkładka
5	V712100-05	Element tnący
6	V712100-06	Element tnący
7	V712100-07	Element tnący
8	V712100-08	Narzędzie do demontażu noża
9	V712100-09	Narzędzie do demontażu noża
10	V712100-10	Czujka magnetyczna
11	V712100-11	Zespół uszczelniający
12	V712100-12	Uszczelniacz
13	V712100-13	Uszczelka
14	V712100-14	Uszczelniacz wałka
15	V712100-15	Ośłona górna silnika
16	V712100-16	Zaślepka
17	V712100-17	Zabezpieczenie pojemnika
18	V712100-18	Ośłona silnika
19	V712100-19	Wentylator
20	V712100-20	Pokrywka
21	V712100-21	Klucz do blokady noża
22	V712100-22	Uchwyt górny elementu tnącego
23	V712100-23	Nakrętka
24	V712100-24	Nakrętka
25	V712100-25	Nóż
26	V712100-26	Nóż
27	V712100-27	Nóż
28	V712100-28	Nóż
29	V712100-29	Nóż
30	V712100-30	Nóż
31	V712100-31	Wspornik
32	V712100-32	Kompletny uchwyt
33	V712100-33	Zaślepka
34	V712100-34	Łożysko ślizgowe
35	V712100-35	Kontrolka sygnalizacyjna
36	V712100-36	Zabezpieczenie pokrywy
37	V712100-37	Zabezpieczenie ramienia
38	V712100-38	Mikrowyłącznik
39	V712100-39	Mikrowyłącznik
40	V712100-40	Uchwyt
41	V712100-41	Przycisk STOP
42	V712100-42	Przycisk turbo
43	V712100-43	Przycisk włącznika
44	V712100-44	Przycisk START
45	V712100-45	Śruba blokująca
46	V712100-46	Ramię dociskowe
47	V712100-47	Łożysko ślizgowe
48	V712100-48	Zabezpieczenie
49	V712100-49	Zaczep
50	V712100-50	Wkład

51	V712100-51	Kompletna pokrywka
52	V712100-52	Pokrywka
53	V712100-53	Zabezpieczenie magnetyczne pokrywki
54	V712100-54	Uszczelka
55	V712100-55	Płyta sterowania
56	V712100-56	Bezpiecznik (10X38)
57	V712100-57	Bezpiecznik (5X20)
58	V712100-58	Wspornik panelu sterowania
59	V712100-59	Ośłona wewnętrzna panelu sterowania
60	V712100-60	Ośłona panelu sterowania
61	V712100-61	Przewód przyłączeniowy
62	V712100-62	Uszczelka
63	V712100-63	Przewód zasilający
64	V712100-64	Dławik przewodu zasilającego
65	V712100-65	Wspornik nóżki
66	V712100-66	Nóżka
67	V712100-67	Zaślepka
68	V712100-68	Nóż gruby ząbkowany
69	V712100-69	Nóż ząbkowany
70	V712100-70	Nóż prosty
71	V712100-71	Wspornik noża
72	V712100-72	Duży pojemnik
73	V712100-73	Kompletny pojemnik
74	V712100-74	Mały pojemnik
75	V712100-75	Folia panelu sterowania
76	V712100-76	Obudowa kompletna
77	V712100-77	Wspornik dolny silnika
78	V712100-78	Kompletny panel sterujący
79	V712100-79	Zabezpieczenie termiczne
80	V712100-80	Silnik
81	V712100-81	Stycznik