



**stalgast**  
ekspert gastronomiczny

# INSTRUKCJA OBSŁUGI

v2 - 04.2017

## KUCHENKA MIKROFALOWA

**MODEL: 775010**



## SPIS TREŚCI

1. INSTRUKCJE BEZPIECZEŃSTWA .....	3
2. WARUNKI BEZPIECZEŃSTWA .....	3
3. CZYNNOŚCI WSTĘPNE .....	5
4. PRZYGOTOWYWANIE POSIŁKÓW W KUCHENCE MIKROFALOWEJ .....	5
5. PRZYGOTOWYWANIE POSIŁKÓW W KILKU ETAPACH (MENU JEDNORAZOWE).....	5
6. STOSOWANIE FABRYCZNIE USTAWIONYCH PROGRAMÓW CZASOWYCH .....	6
7. PROGRAMOWANIE PRZYCISKÓW .....	6
8. PROGRAMOWANIE MENU JEDNOETAPOWEGO GOTOWANIA. ....	7
9. AKTYWACJA BLOKADY ZABEZPIECZAJĄCEJ PRZED DZIEĆMI .....	8
10. JAK CZĘSTO UŻYWANA JEST KUCHENKA MIKROFALOWA?.....	8
11. CZYSZCZENIE I KONSERWACJA.....	9
12. PARAMETRY TECHNICZNE .....	9
13. BUDOWA KUCHENKI MIKROFALOWEJ I PANELU STEROWANIA.....	9
14. USUWANIE ZUŻYTYCH URZĄDZEŃ .....	10
15. GWARANCJA.....	10

Dziękujemy Państwu za zakup naszego produktu. Przed pierwszym użyciem prosimy dokładnie zapoznać się z niniejszą instrukcją obsługi.

Kopiowanie niniejszej instrukcji bez zgody producenta jest zabronione.

Zdjęcia oraz rysunki mają charakter poglądowy i mogą różnić się od zakupionego urządzenia.

**UWAGA:** Instrukcję należy przechowywać w bezpiecznym oraz dostępnym dla personelu miejscu. Producent zastrzega sobie prawo do zmiany parametrów technicznych urządzeń bez zapowiedzi.

## I. INSTRUKCJE BEZPIECZEŃSTWA

- Nieprawidłowa obsługa i niewłaściwe użytkowanie może spowodować poważne uszkodzenie urządzenia lub zranienie osób.
- Urządzenie może być stosowane wyłącznie w celu, do którego zostało zaprojektowane.
- Producent nie ponosi żadnej odpowiedzialności za szkody spowodowane nieprawidłową obsługą i niewłaściwym użytkowaniem urządzenia.
- W czasie użytkowania zabezpiecz urządzenie i wtyczkę kabla zasilającego przed kontaktem z wodą lub innymi płynami. W przypadku, gdyby przez nieuwagę urządzenie wpadło do wody, należy natychmiast wyciągnąć wtyczkę z kontaktu, a następnie zlecić kontrolę urządzenia specjalście.

**Nieprzestrzeganie tej instrukcji może spowodować zagrożenie życia.**

- Nigdy nie otwieraj samodzielnie obudowy urządzenia.
- Nie wtykaj żadnych przedmiotów w obudowę urządzenia.
- Nie dotykaj wtyczki kabla zasilającego wilgotnymi rękami.
- Regularnie kontroluj stan wtyczki i kabla. W przypadku wykrycia uszkodzenia wtyczki lub kabla, zleć naprawę w wyspecjalizowanym punkcie naprawczym.
- W przypadku, gdy urządzenie spadnie lub ulegnie uszkodzeniu w inny sposób, przed dalszym użytkowaniem zawsze zleć przeprowadzenie kontroli i ewentualną naprawę w wyspecjalizowanym punkcie naprawczym.
- Nigdy nie naprawiaj urządzenia samodzielnie - **może to spowodować zagrożenie życia.**
- Chroń kabel zasilający przed kontaktem z ostrymi lub gorącymi przedmiotami i chroń go z dala od otwartego ognia. Jeżeli chcesz odłączyć urządzenie z kontaktu, zawsze chwytaj za wtyczkę, nigdy nie ciągnij za kabel.
- Zabezpiecz kabel (lub przedłużacz), aby nikt przez omyłkę nie wyciągnął go z kontaktu lub się o niego nie potknął.
- Kontroluj funkcjonowanie urządzenia w czasie użytkowania.
- Nie należy zezwalać na użytkowanie urządzenia przez osoby niepełnoletnie, osoby upośledzone fizycznie lub umysłowo oraz upośledzone pod względem zdolności ruchowej, a także osoby nie posiadające odpowiedniego doświadczenia i wiedzy dotyczącej właściwego użytkowania urządzenia. Wyżej wymienione osoby mogą obsługiwać urządzenie jedynie pod nadzorem osoby odpowiedzialnej za bezpieczeństwo.
- Jeżeli urządzenie nie jest w danej chwili użytkowane lub jest właśnie czyszczone, zawsze odłącz je od źródła zasilania, wyciągając wtyczkę z kontaktu.
- **Uwaga :** Jeżeli wtyczka kabla zasilającego jest podłączona do kontaktu, urządzenie cały czas pozostaje pod napięciem.
- Wyłącz urządzenie, zanim wyciągniesz wtyczkę z kontaktu.
- Nigdy nie ciągnij urządzenia za kabel zasilający.

## 2. WARUNKI BEZPIECZEŃSTWA

**2.1. Nie należy użytkować urządzenia przy otwartych drzwiczkach, gdyż może to spowodować narażenie na silne działanie szkodliwej energii mikrofalowej. Ważne jest, aby nie zdejmować ani nie manipulować przy fabrycznie zamontowanych zamknięciach kuchenki.**

**2.2. Nie należy umieszczać żadnych przedmiotów pomiędzy przednią ścianką kuchenki i drzwiczkami. Należy dbać, aby brud oraz pozostałości środków czyszczących nie gromadziły się na powierzchniach uszczelniających urządzenia.**

**2.3. Nie należy użytkować kuchenki, gdy jest ona uszkodzona. Szczególnie ważne jest, aby drzwiczki kuchenki dokładnie zamykały się oraz, aby nie były uszkodzone następujące elementy urządzenia:**

- Drzwiczki (rygiel),
- Zawiasy i zamek zatrzaskowy (uszkodzone lub poluzowane),
- Uszczelki drzwiczek i inne powierzchnie uszczelniające.

**2.4. Naprawę lub regulację kuchenki może przeprowadzać jedynie odpowiednio wykwalifikowany personel serwisu naprawczego.**

**OSTRZEŻENIE: Aby zredukować ryzyko poparzenia, porażenia elektrycznego, pożaru oraz innych obrażeń lub narażenia na silne działanie energii mikrofalowej należy:**

1. Przed rozpoczęciem użytkowania urządzenia przeczytać wszystkie instrukcje.
2. Użytkować urządzenie jedynie w celu dla którego zostało ono przeznaczone, jak opisano w niniejszej instrukcji obsługi. Nie stosować do kuchenki środków chemicznych powodujących korozję oraz gromadzenie się pary. Urządzenie jest przeznaczone do podgrzewania, gotowania i rozmrażania produktów spożywczych. Urządzenie nie jest przeznaczone do użytku przemysłowego lub laboratoryjnego.
3. Nie włączać urządzenia, kiedy jest ono puste.
4. Nie użytkować kuchenki, kiedy jej przewód zasilający lub wtyczka są uszkodzone, jeśli kuchenka nie działa prawidłowo lub jeśli została uszkodzona lub zrzucona. W przypadku uszkodzenia przewodu zasilającego, aby uniknąć zagrożenia porażenia prądem, należy dokonać wymiany przewodu u producenta, w serwisie naprawczym lub zlecić wymianę wykwalifikowanemu pracownikowi technicznemu.
5. **OSTRZEŻENIE:** Dzieci mogą obsługiwać kuchenkę bez nadzoru osób dorosłych jedynie, w przypadku, gdy zostały one odpowiednio poinstruowane i są w stanie użytkować kuchenkę w bezpieczny sposób, a także rozumieją zagrożenia związane z niewłaściwym użytkowaniem urządzenia.
6. Aby zredukować ryzyko pożaru w komorze kuchenki należy:
  - W związku z możliwością zapalenia się papierowego lub plastikowego pojemnika, podgrzewając produkty w takich pojemnikach należy kontrolować wnętrze kuchenki.
  - Usunąć druciane zamknięcia papierowych i plastikowych toreb przed włożeniem ich do kuchenki.
  - W przypadku zauważenia dymu wydostającego się z kuchenki, należy wyłączyć urządzenie i odłączyć je od źródła zasilania, a następnie pozostawić drzwi kuchenki zamknięte w celu zduszenia płomieni.
  - Nie używać komory kuchenki do przechowywania produktów. Nie pozostawiać produktów papierowych, naczyń oraz produktów spożywczych wewnątrz komory kuchenki, gdy nie jest ona używana.
7. **OSTRZEŻENIE:** Z uwagi na możliwość eksplozji nie wolno podgrzewać płynów i produktów spożywczych w szczelnie zamkniętych pojemnikach.
8. Z uwagi na możliwość opóźnionego gwałtownego wrzenia przy podgrzewaniu produktów płynnych należy zachować szczególną ostrożność podczas wyjmowania pojemnika z kuchenki.
9. Nie należy używać kuchenki do smażenia produktów. Gorący olej może uszkodzić elementy kuchenki oraz pojemniki do gotowania, a także spowodować poparzenia.
10. Nie należy używać kuchenki mikrofalowej do podgrzewania jaj w skorupce lub całych jaj gotowanych na twardo, gdyż mogą one eksplodować, nawet po zakończeniu procesu podgrzewania.
11. Przed gotowaniem produktów, które posiadają twardą skórkę, takich jak ziemniaki, całe kabaczki, jabłka i kasztany, należy je nakłuć.
12. Po podgrzaniu zawartości butelek do karmienia dzieci oraz innych potraw dla dzieci zawsze należy wymieszać zawartość i sprawdzić temperaturę przed podaniem jedzenia dzieciom. Wymieszanie lub wstrząśnięcie pojemnika zapewni równomierne rozproszanie ciepła i pozwoli uniknąć ryzyka poparzenia.
13. Naczynia w których podgrzewa się produkty w kuchence, po zakończeniu procesu podgrzewania mogą być gorące, gdyż mogą się podgrzać od gotowanych w nich potraw, dlatego może być konieczne użycie specjalnych uchwytów w celu wyjmowania gorących naczyń z kuchenki.
14. Przed użyciem naczyń do podgrzewania produktów należy sprawdzić czy są one odpowiednie do używania w kuchence mikrofalowej.
15. **OSTRZEŻENIE:** Przeprowadzanie napraw lub serwisowanie kuchenki wymagające usunięcia jakiegokolwiek pokrywy kuchenki chroniącej przed bezpośrednim oddziaływaniem energii mikrofalowej, przez osoby inne niż wykwalifikowani pracownicy serwisu naprawczego jest bardzo niebezpieczne.
16. Niniejsze urządzenie należy do sprzętów ISM Grupy 2 Klasy B. Grupa 2 obejmuje wszystkie urządzenia ISM (przemysłowe, naukowe i medyczne), w których energia o częstotliwości radiowej generowana jest w sposób zamierzony i/lub jest ona wykorzystywana w formie promieniowania elektromagnetycznego do obróbki materiałów, a także urządzenia elektroiskrowe. Sprzęt Klasy B to urządzenia przystosowane do użytku w gospodarstwach domowych oraz instytucjach podłączonych bezpośrednio do sieci niskiego napięcia doprowadzającej energię elektryczną do budynków mieszkalnych.
17. Dzieci przebywające w pobliżu urządzenia powinny być nadzorowane, aby upewnić się, że nie bawią się one kuchenką.

### 3. CZYNNOŚCI WSTĘPNE

- Całkowicie usunąć z urządzenia folię zabezpieczającą.
- Oczyszczyć urządzenie przy pomocy szmatki zwilżonej w letniej wodzie.
- Ustawić kuchenkę w pozycji poziomej.
- W celu zapewnienia odpowiedniej wentylacji kuchenki upewnić się, że urządzenie usytuowane jest tak, aby z każdej strony pozostała szczelina o szerokości przynajmniej 10 cm.
- Na kuchenke nie wolno kłaść żadnych przedmiotów.
- Należy ustawić kuchenkę tak, aby wtyczka była zawsze łatwo dostępna.

### 4. PRZYGOTOWYWANIE POSIŁKÓW W KUCHENCE MIKROFALOWEJ

#### I. Wybierz przycisk żądanej mocy:



- naciśnięcie jeden raz spowoduje wybór wysokiej mocy
- naciśnięcie dwa razy spowoduje wybór średniej mocy
- naciśnięcie trzy razy spowoduje wybór rozmrażania

Wybrana moc pokaże się na wyświetlaczu:

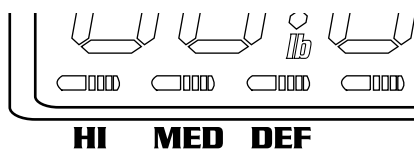

- **HI**: wysoka moc
- **MED**: średnia moc
- **DEF**: rozmrażanie

#### 2. Za pomocą przycisków numerycznych wybierz żądany czas:

Na przykład 2 minuty, naciśnij



Jeżeli został wybrany właściwy czas i moc należy przycisnąć



### 5. PRZYGOTOWYWANIE POSIŁKÓW W KILKU ETAPACH (MENU JEDNORAZOWE)

Kuchenka mikrofalowa posiada możliwość przygotowywania posiłków maksymalnie w trzech etapach. Na przykład produkty mrożone należy najpierw rozmrozić, a dopiero potem gotować. Jak należy to zrobić?

#### Etap I. Wybierz żądaną moc naciskając



- naciśnięcie jeden raz spowoduje wybór wysokiej mocy
- naciśnięcie dwa razy spowoduje wybór średniej mocy
- naciśnięcie trzy razy spowoduje wybór rozmrażania

Wybrana moc pokaże się na wyświetlaczu:

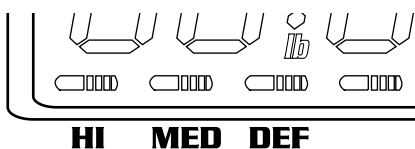

Następnie na wyświetlaczu pojawi się informacja o wybranym etapie:

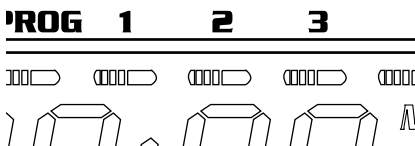

Za pomocą przycisków numerycznych wybierz żądany czas:  
Na przykład 2 minuty, przyciśnij



**Etap 2. Powtórz powyższe instrukcje**

**Etap 3. Powtórz powyższe instrukcje**

Po wybraniu żądanych opcji, naciśnij



## 6. STOSOWANIE FABRYCZNIE USTAWIONYCH PROGRAMÓW CZASOWYCH

Kuchenka posiada 20 fabrycznych ustawionych programów czasowych. Stosowanie tych programów możliwe jest wyłącznie przy użyciu mocy HI. Aby uruchomić wybrany program czasowy, naciśnij przycisk numeryczny kiedy kuchenka znajduje się w trybie „Stand-by” (stan gotowości). Klawisze są następująco zaprogramowane:

	1	2	3	4	5	6	7	8	9	0
przyciski pamięci	0'10"	0'20"	0'30"	0'45"	1'00"	1'30"	2'00"	2'30"	3'00"	3'30"
X2 + przycisk pamięci	0'20"	0'40"	1'00"	1'30"	2'00"	3'00"	4'00"	5'00"	6'00"	7'00"

## 7. PROGRAMOWANIE PRZYCISKÓW

Programy regulowane przyciskiem  można ustawiać tylko dla gotowania na jednym etapie.

### ZAPROGRAMOWANIE MENU NA GOTOWANIE W KILKU ETAPACH.

**1. Naciśnij przycisk programu**



**2. Wybierz numer, pod którym chcesz ustawić dany program**



### 3. Naciśnij przycisk żądanej mocy



- naciśnięcie jeden raz spowoduje wybór wysokiej mocy
- naciśnięcie dwa razy spowoduje wybór średniej mocy
- naciśnięcie trzy razy spowoduje wybór rozmrażania

Wybrana moc pokaże się na wyświetlaczu:

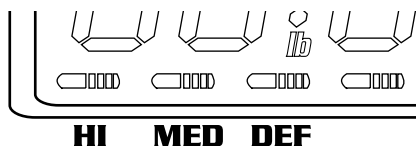

Następnie na wyświetlaczu pojawi się informacja o wybranej opcji:

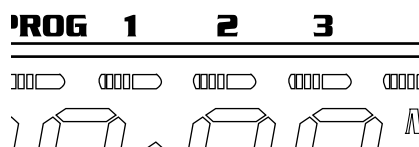

### 4. Za pomocą przycisków numerycznych wybierz żądany czas:

Na przykład 2 minuty, naciśnij



### 5. Aby zaprogramować więcej etapów powtórz krok 3 i 4

### 6. Po zakończeniu programowania, zakończ je naciskając



### URUCHOMIENIE USTAWIONYCH PROGRAMÓW MENU (3 ETAPY)



- Przyciśnij przycisk  na wyświetlaczu musi być „0”
- Przyciśnij przycisk numeryczny 1÷0 na którym ustawiony jest program czasowy



- Przyciśnij przycisk start 

## 8. PROGRAMOWANIE MENU JEDNOETAPOWEGO GOTOWANIA.

### 1. Naciśnij przycisk programu



### 2. Naciśnij przycisk X2



### 3. Wybierz numer, pod którym chcesz ustawić dany program



#### 4. Wybierz przycisk żądanej mocy



- naciśnięcie jeden raz spowoduje wybór wysokiej mocy
- naciśnięcie dwa razy spowoduje wybór średniej mocy
- naciśnięcie trzy razy spowoduje wybór rozmrażania

Wybrana moc pokaże się na wyświetlaczu:

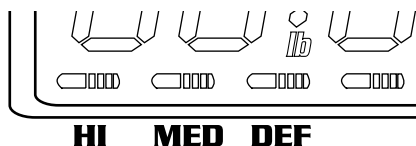

Następnie na wyświetlaczu pojawi się informacja o wybranym etapie:

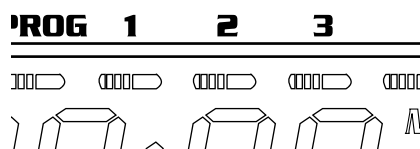

#### 5. Za pomocą przycisków numerycznych wybierz żądany czas:

Na przykład 2 minuty, przyciśnij



#### 6. Po zakończeniu programowania, zakończ je naciskając przycisk



#### URUCHOMIENIE USTAWIONYCH PROGRAMÓW MENU (I ETAP)

Z użyciem przycisku pamięci 2

- Przyciśnij przycisk Na wyświetlaczu musi być „0”
- Przyciśnij przycisk na wyświetlaczu pokaże się dokonany wybór pamięci x2
- Przyciśnij przycisk numeryczny 1÷0 na którym ustawiony jest program czasowy
- Przyciśnij przycisk

#### 9. AKTYWACJA BLOKADY ZABEZPIECZAJĄCEJ PRZED DZIEĆMI

Aby aktywować blokadę zabezpieczającą przed dziećmi, kiedy kuchenka pozostaje w trybie gotowości, należy przytrzymać

przycisk aż na wyświetlaczu pojawi się „loc”. Aby dezaktywować blokadę zabezpieczającą przed dziećmi, kiedy kuchenka pozostaje w trybie gotowości, należy przytrzymać przycisk aż z wyświetlacza zniknie „loc”

#### 10. JAK CZĘSTO UŻYWANA JEST KUCHENKA MIKROFALOWA?

Kuchenka wyposażona jest w funkcję, dzięki której można sprawdzić, jak często kuchenka jest używana.

Aby uruchomić tę funkcję należy:

- Otworzyć drzwiczki
- Przytrzymać przycisk i nacisnąć przycisk Na wyświetlaczu pojawi się numer informujący o ilości razy, kiedy kuchenka była używana.



## II. CZYSZCZENIE I KONSERWACJA

- Przed umyciem wyłącz urządzenie.
- **Uwaga:** Nigdy nie zanurzaj urządzenia w wodzie lub w innej płynie!
- Umyj zewnętrzną stronę przy pomocy wilgotnej szmatki (roztwór wody i łagodnego środka czyszczącego).
- Nigdy nie używaj żrących środków czyszczących ani materiałów ściernych. Nie stosuj ostrych przedmiotów. Nie używaj benzyny ani rozpuszczalników. Czyść urządzenie wilgotną szmatką oraz ewentualnie płynem do mycia naczyń. Nie stosuj żadnych środków ściernych.

## II. PARAMETRY TECHNICZNE

Napięcie zasilające	230V / 50 Hz
Pobór mocy	1000 W
Moc grzewcza	1500 W
Wymiary zewnętrzne	520x442x321 mm
Wymiary wewnętrzne	335x364x212 mm
Pojemność	25 litrów
Waga netto	18 kg

Urządzenie należy podłączyć do zasilania elektrycznego z uziemieniem i wyłącznikiem różnicowo-prądowym.

## III. BUDOWA KUCHENKI MIKROFALOWEJ I PANELU STEROWANIA

Schemat kuchenki mikrofalowej

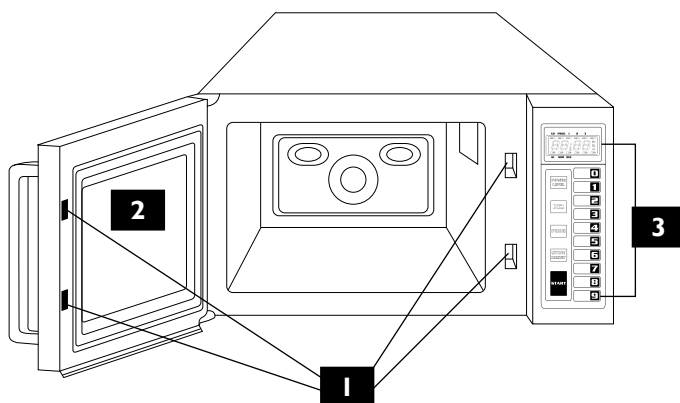

1	Blokada bezpieczeństwa
2	Drzwiczki
3	Panel sterujący

Schemat panelu sterowania

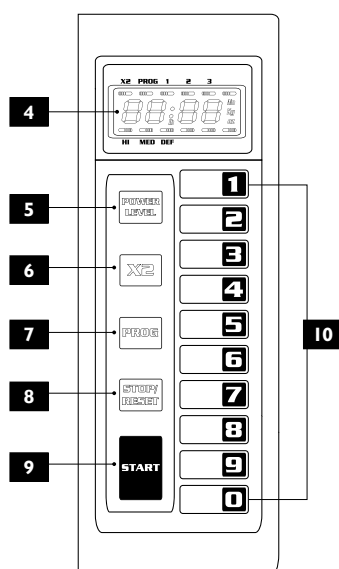

4	Cyfrowy wyświetlacz
5	Przycisk do ustawiania poziomu mocy
6	X2 – przycisk pamięci 2
7	Przycisk programujący
8	Przycisk stop/ reset
9	Przycisk start
10	Przyciski programowe

## Schemat cyfrowego wyświetlacza

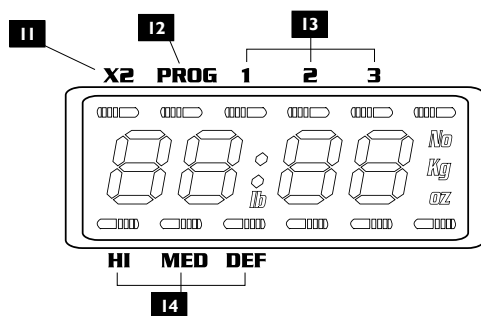

11	X2 dokonany wybór pamięci
12	Wybrane zaprogramowane menu
13	Faza przygotowania
14	Wybrany poziom mocy

## 14. USUWANIE ZUŻYTYCH URZĄDZEŃ

Informacja dla użytkowników o prawidłowych zasadach postępowania ze zużytym sprzętem elektrycznym i elektronicznym

- Zostaw stary sprzęt w sklepie, w którym kupujesz nowe urządzenie. Każdy sklep ma obowiązek nieodpłatnego przyjęcia starego sprzętu jeśli kupimy w nim nowy sprzęt tego samego typu i w tej samej ilości. Warunkiem jest dostarczenie sprzętu do sklepu na swój koszt.
- Odnieś zużyty sprzęt do punktu zbierania. Informację o najbliższej lokalizacji znajdziecie Państwo na gminnej stronie internetowej lub tablicy ogłoszeń urzędu gminy., a także na [www.electro-system.pl](http://www.electro-system.pl).
- Zostaw sprzęt w punkcie serwisowym. Jeżeli naprawa sprzętu jest nieopłacalna lub niemożliwa ze względów technicznych, serwis jest zobowiązany do nieodpłatnego przyjęcia tego urządzenia.
- Oddaj zużyty sprzęt nie ruszając się z domu. Jeśli nie mają Państwo czasu lub możliwości przewiezienia swojego sprzętu do punktu zbiórki, można skorzystać z usług specjalistycznych firm.

**Pamiętaj! Nie wyrzucaj zużytego sprzętu łącznie z innymi odpadami**

**Grożą Ci za to wysokie kary pieniężne.**

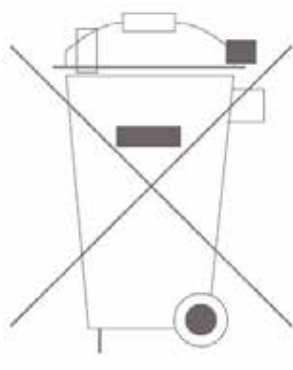

Symbol przekreślonego kosza na śmieci na produkcie, jego opakowaniu lub instrukcji oznacza, że produktu nie wolno wyrzucać do zwykłych pojemników na odpady. Obowiązkiem użytkownika jest przekazanie zużytego sprzętu do wyznaczonego punktu zbiórki w celu właściwego jego przetworzenia.

E0003390WZ

## 15. GWARANCJA

Sprzedawca odpowiada z tytułu rękojmi bądź gwarancji.

**UWAGA:** Należy używać wody o twardości do 6° dH. Przy twardości wody przekraczającej 6° dH zalecane jest zainstalowanie urządzenia zmiękczającego, co przedłuży żywotność i niezawodność urządzenia.

W przypadku stwierdzenia uszkodzeń wynikających z powstania osadów wapnia w urządzeniu, nie podlegają one naprawie gwarancyjnej.

Wymianie gwarancyjnej nie podlegają takie elementy jak: żarówki, elementy gumowe, elementy grzewcze zniszczone kamieniem kotłowym, szyby oraz elementy ulegające naturalnemu zużyciu np; palniki, elementy gumowe oraz wszelkiego rodzaju elementy uszkodzone mechanicznie.